



## **Nivel Láser Semiautomático de 2 Líneas** *Semiautomatic 2 Lines Laser Level*



**Manual de Usuario y Garantía.**

*User's Manual and Warranty.*

# NL2



**ATENCIÓN:** Lea, entienda y siga las instrucciones de seguridad contenidas en este manual antes de operar esta herramienta.

**WARNING:** Read, understand and follow the safety rules in this manual, before operating this tool.

## NORMAS GENERALES DE SEGURIDAD

Todas las instrucciones deben de leerse y observarse con el objetivo de trabajar de manera segura con el aparato de medición. Nunca haga señas de seguridad no reconocibles en el aparato de medición. **GUARDE ESTAS INSTRUCCIONES PARA FUTURAS REFERENCIAS Y INCLÚYALAS CON LA HERRAMIENTA DE MEDICIÓN CUANDO SE LO DE A UN TERCERO.**

**⚠ PRECAUCIÓN:** El uso de otra operación o ajustando el equipo o la aplicación de otro método de procesamiento que no sean los mencionados aquí pueden conllevar exposición a radiación peligrosa.

- La herramienta de medición viene con una etiqueta de ADVERTENCIA.
- Si el texto de advertencia de la etiqueta no está en su lenguaje nacional, pegue la etiqueta provista en su lenguaje nacional antes de operar por primera vez.



No dirija el rayo láser a personas o animales y no mire directamente o refleje el rayo láser hacia usted, no inclusive a distancia. Usted puede segar a alguien, causar accidentes o dañar sus ojos.

- Si la radiación del láser alcanza sus ojos usted debe deliberadamente cerrar sus ojos e inmediatamente girar su cabeza a otra dirección.
- No haga modificación alguna al equipo láser.
- No use el láser utilizando lentes de visión láser como lentes de seguridad. Los lentes de visión láser son usados para mejorar la visualización del rayo láser, pero no lo protegen de la radiación láser.
- No use los lentes de visión láser como lentes de sol o en el tráfico. Los lentes de visión láser no le ofrecen una completa protección UV y reducen su percepción de los colores.
- Tenga su herramienta de medición reparada únicamente por especialistas calificados usando piezas originales. Esto asegura que la seguridad de la herramienta de medición sea mantenida.
- No permita que los niños utilicen la herramienta de medición láser sin supervisión. Ellos podrían accidentalmente cegar otras personas o a sí mismos.
- No opere la herramienta de medición en ambientes explosivos, tales como en la presencia

de líquidos inflamables, gases o polvos. Se pueden crear chispas dentro de la herramienta de medición que podría encender polvos o gases.

## CARACTERÍSTICAS

### USO INTENCIONADO

La herramienta de medición está destinada a determinar y comprobar líneas horizontales y verticales.

La herramienta de medición es adecuada exclusivamente para el funcionamiento en lugares de trabajo cerrados.

### CONOZCA SU HERRAMIENTA

El numerado de las características de producto mostradas se refiere a las imágenes abajo.

1. Apertura de salida para el rayo láser.
2. Indicador automático de nivelación.
3. Interruptor On/Off.

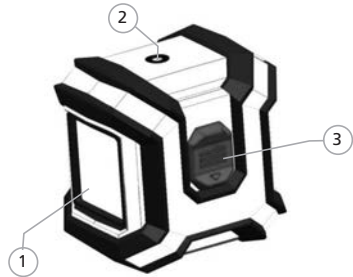

4. Cierre de la batería.
5. Tapa de la batería.
6. Superficie de contacto.
7. Etiqueta ADVERTENCIA láser.
8. Montaje 1/4" para tripié.

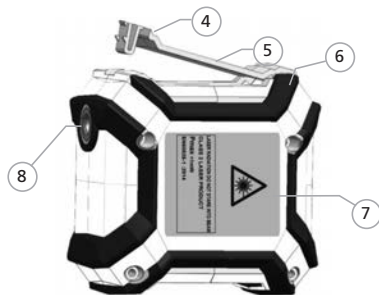

9. Gafas de visión láser \*.  
10. Tripié\*

11. Abrazadera.

\*Los accesorios ilustrados o descritos no están incluidos como entrega estándar

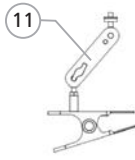

- Evitar impactos pesados o dejar caer la herramienta de medición. Daños en el aparato de medición pueden afectar su precisión.
- Apague la herramienta de medición durante el transporte. Cuando se apaga, la unidad niveladora se bloquea ya que puede dañarse en algún movimiento fuerte.

## INSTRUCCIONES DE OPERACIÓN

**⚠ IMPORTANTE:** El uso seguro de este producto requiere la comprensión de la información en la herramienta y en este manual de instrucciones, así como conocimientos sobre el proyecto a realizar. Antes de usar este producto, familiarícese con todas las características de funcionamiento y normas de seguridad.

### ENSAMBLE

Insertando/Reemplazando las baterías.

El aparato necesita dos baterías "AAA" para colocarlas:

1. Presione la palanca para abrir la cubierta.
2. Inserte dos nuevas pilas "AAA alcalinas, según la polaridad (+/-) indicada en la etiqueta de datos.
3. Cierre la tapa nuevamente.

### NOTA:

- Apague siempre la herramienta antes de instalar o reemplazar las baterías.
- Retire las baterías de la herramienta cuando no se usa por períodos prolongados.
- Las pilas AAA deben coincidir entre sí en marca y tipo.
- No mezcle pilas nuevas y viejas.
- Retire las pilas agotadas inmediatamente y disponer de ellos según las leyes y reglamentos de su comunidad.

### OPERACIÓN INICIAL

Proteja el aparato de medición contra la humedad y luz directa del sol.

- No exponga el aparato de medición a temperaturas extremas o variaciones de temperatura. Por ejemplo, no lo deje en vehículos por períodos largos. En caso de grandes variaciones de temperatura, permita que la herramienta de medición se ajuste a la temperatura ambiente antes de ponerlo en funcionamiento.

### ENCENDIDO Y APAGADO

Lleve el interruptor hacia arriba donde se activa la función autonivelante y de líneas cruzadas y deslice el interruptor hacia abajo para apagarla.

### FUNCIONES DEL NIVEL LÁSER

#### Modo de AUTONIVELACIÓN

En este modo, la herramienta se nivelará si está a  $\pm 3^\circ$  de la horizontal.

1. Coloque el nivel de láser de línea transversal autonivelante sobre una superficie lisa y plana que esté a  $\pm 3^\circ$  de la horizontal.
2. Encienda la herramienta deslizando el interruptor de encendido hacia arriba. El nivel de nivel de láser de nivelación automática se nivelará automáticamente en 5 segundos. El indicador LED brillará en verde.
3. Cuando el láser cruzado autonivelante no esté nivelado, el LED cambiará a rojo y la línea láser parpadeará.
4. Para apagar las líneas láser, deslice el interruptor hacia abajo.

**⚠ ADVERTENCIA:** Cuando se encienda el láser, siempre tenga precaución de proteger sus ojos y los ojos de quienes te rodean. Nunca apunte la luz del láser en la cara de ninguna persona, incluyendo a si mismo.

### APLICACIONES

Su nivel láser autonivelante de línea cruzada puede ser sujetado en mano para marcado en punto y la alineación simple de vista. Es ideal para las siguientes aplicaciones:

- Colgar cuadros, fotos o ilustraciones en paredes.
- Empapelado y colocación de vinilos.
- Enmarcar puertas y ventanas.
- Instalación cableado eléctrico y tuberías.
- Montaje de molduras, tomacorrientes, interruptores e iluminación.



- Instalación de lamparas colgantes.
- Pintura.
- Instalación de armarios.
- Colocación de losetas y pisos.

## OPERACIÓN

### Trabajar con el tripié (vea figura A)

Un tripié ofrece un soporte para ajustar una altura adecuada para el nivel láser. Coloque la herramienta de medición en la rosca macho del tripié y atornille.



Fig. A

### Sosteniendo lateralmente contra una pared u objeto (Vea la figura B)

Para verificar de manera rápida la altura, la herramienta de medición puede ser colocado en alguna superficie lateralmente contra una pared vertical, armarios, etc. Tenga cuidado de mantener la herramienta de medición recto y con calma.

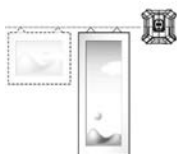

Fig. B

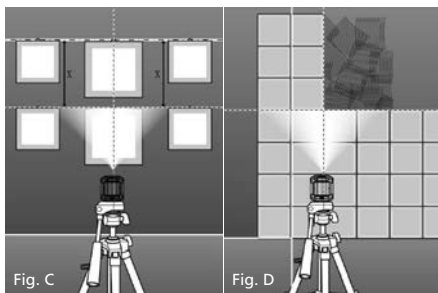

Fig. C

Fig. D

### Gafas de visión láser (accesorio)

Las gafas de visión láser filtran la luz ambiental. Esto hace que la luz roja del láser parezca más brillante para los ojos.

- No utilice estos lentes como gafas de seguridad. Las gafas de visión láser se utilizan para la visualización mejorada del rayo láser, pero no protegen contra la radiación láser.
- No utilice las gafas de visión láser como gafas de sol, como en el tráfico. Las gafas de visión

láser no protegen completamente los rayos UV ya que pueden reducir la percepción del color.

## MANTENIMIENTO

- Mantenga el aparato de medición limpio en todo momento.
- No sumerja el aparato de medición en agua u otros líquidos.
- Limpie la suciedad con un paño húmedo y suave. No use cualquier producto de limpieza o disolventes.
- Periódicamente Limpie las superficies en la abertura de salida del láser en particular y prestar atención a cualquier pelusa de fibras.

## ELIMINACIÓN DE DESECHOS

Las herramientas de medición, los accesorios y los envases deben clasificarse para un reciclaje ecológico. ¡No deseche las herramientas de medición en la basura doméstica!

## PILAS Y BATERÍAS

No deseche las baterías en la basura doméstica, el fuego o el agua. Los paquetes de baterías / pilas deben recolectarse, reciclarse o desecharse de manera respetuosa con el medio ambiente.

## ESPECIFICACIONES TÉCNICAS

RANGO DE TRABAJO	10 m
PRECISIÓN DEL LÁSER	±0.5 mm/m
TIPO DE LÁSER	Clase 2, <1mW
BATERÍAS	2 x 1,5 V (AAA)
TIEMPO DE TRABAJO	>15 h
PESO	162 g

## GENERAL SAFETY RULES

Working safely with the measuring tool is possible only when the operating and safety information are read completely and the instructions contained therein are strictly followed. Never make warning labels on the measuring tool unrecognizable. **SAVE THESE INSTRUCTIONS.**

**⚠ CAUTION:** The use of other operating or adjusting equipment or the application of other processing methods than those mentioned here, can lead to dangerous radiation exposure.



Do not direct the laser beam at persons or animals and do not stare into the laser beam yourself. This measuring tool produces laser class 2 laser radiation according to IEC 60825-1. This can lead to persons being blinded.

- Do not use the laser viewing glasses as safety goggles. The laser viewing glasses are used for improved visualization of the laser beam, but they do not protect against laser radiation.

- Do not use the laser viewing glasses as sun glasses or in traffic. The laser viewing glasses do not afford complete UV protection and reduce color perception.

- Have the measuring tool repaired only through qualified specialists using original spare parts. This ensures that the safety of the measuring tool is maintained.

- Do not allow children to use the laser measuring tool without supervision. They could unintentionally blind other persons or themselves.

- Do not operate the measuring tool in explosive environments, such as in the presence of flammable liquids, gases or dusts. Sparks can be created in the measuring tool which may ignite the dust or fumes.

- + Keep the measuring tool away from cardiac pacemakers. The magnets 7 generate a field that can impair the function of cardiac pacemakers.

- + Keep the measuring tool away from magnetic data medium and magnetically-sensitive equipment. The effect of the magnets 7 can lead to irreversible data loss.

## FEATURES

### INTENDED USE

The tool is intended for determining and indicating exact horizontal and vertical lines. It is also suitable for checking plumb lines and horizontal partitions or surfaces.

The tool is suitable exclusively for operation in enclosed/ interior working sites.

### KNOW YOUR TOOL

The numbering of the product features shown refers to the illustration of the measuring tool on the graphic page.

1. Exit opening for laser beam.
2. Automatic levelling indicator.
3. On/Off switch.

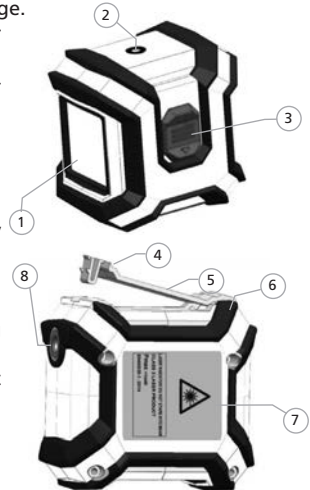

4. Latch of battery lid.
5. Battery lid.
6. Contact surface.
7. Laser warning label.
8. Tripod mount 1/4\".

9. Laser viewing glasses\*.
10. Tripod\*.
11. Clamp\*.

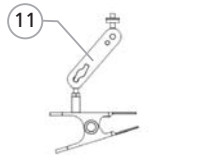

\* The accessories illustrated or described are not included as standard delivery.

## OPERATION INSTRUCTIONS

**⚠ IMPORTANT:** The safe use of this product requires an understanding of the information on the tool and in this instruction manual, as well as knowledge of the project you are attempting. Before use of this product, familiarize yourself with all operating features and safety rules.

## ASSEMBLY

### Inserting/Replacing the Battery

The battery compartment holds two "AAA" batteries.

1. Push the latch to open the battery cover.
2. Insert two new "AAA" alkaline batteries, following the polarity (+/-) as indicated on the pole plate.
3. Securely close the cover.

### NOTE:

- Always turn off the tool before installing or replacing the batteries.
- Remove the batteries from the tool when not using it for extended periods.
- The AAA batteries should match each other in brand and type.
- Do not mix old and new batteries.
- Remove depleted batteries immediately, and dispose of them according to the laws and regulations governing your community.

## INITIAL OPERATION

Protect the measuring tool against moisture and direct sun light.

- Do not subject the measuring tool to extreme temperatures or variations in temperature. As an example, do not leave it in vehicles for longer periods. In case of large variations in temperature, allow the measuring tool to adjust to the ambient temperature before putting it into operation.
- Avoid heavy impact to or falling down of the measuring tool. Damage to the measuring tool can impair its accuracy. After heavy impact or falling down, check the angle accuracy between the 0° and 90° laser line with the angle of a precision square.

## SWITCHING ON AND OFF

Push the power switch up to turn the self-levelling cross-line laser level on, and slide the power switch down to turn the tool off

## LEVELING FUNCTION

### SELF-LEVELLING mode

In this mode, the tool will level itself if it is within  $\pm 3^\circ$  of horizontal.

1. Place the self-levelling cross-line laser level on a flat, smooth surface that is within  $\pm 3^\circ$  of horizontal.
2. Turn the tool on by sliding the power switch to the up position. The self-levelling cross-line

laser level will automatically level within 5 seconds. The LED indicator will shine green.

3. When the self-levelling cross-laser out of levelling the LED will turn to red and the laser line will blink.

4. To turn off the laser lines, slide the switch to down position.

**⚠ WARNING:** When turning the laser on, always be aware of protecting your eyes and the eyes of those around you. Never point the laser light at anyone's face, including your own.

## APPLICATIONS

Your self-levelling cross-line laser level can be hand-held for point marking and simple alignment by sight. It is ideal for the following applications:

- Hanging pictures, photos, or artwork on walls.
- Wallpapering and stencil work.
- Framing doors and windows.
- Installing electrical wiring and pipes.
- Mounting wall fixtures, electrical outlets, switches and lighting.
- Installing a drop ceiling.
- Painting.
- Installing closets.
- Laying tile and flooring.

## OPERATION

### Working with the Tripod (see figure A)

A tripod offers a stable, height-adjustable measuring support. Place the measuring tool via the tripod mount on to the 1/4" male thread of the tripod and screw the locking screw of the tripod tight.



Fig. A

### Holding Laterally against a Wall or Object (see figure B)

For quick checking of heights, the measuring tool can be held by the contact surfaces laterally against a vertical wall, cabinets, etc. Take care to hold the measuring tool straightly and calmly.

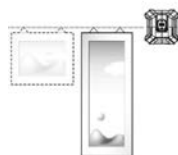
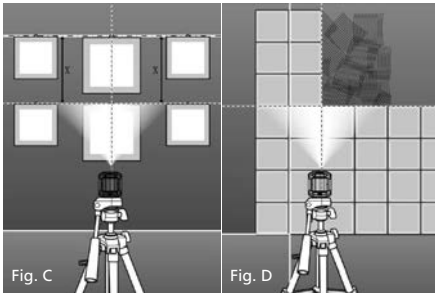

Fig. B



### TECHNICAL DATA

WORKING RANGE	10 m
LASER ACCURACY	±0.5 mm/m
LASER POWER	Class 2, <1mW
BATTERIES	2 x 1,5 V (AAA)
WORKING OPERATION	>15 h
WEIGHT	162 g

### Laser Viewing Glasses (Accessory)

The laser viewing glasses filter out the ambient light. This makes the red light of the laser appear brighter for the eyes.

- Do not use the laser viewing glasses as safety goggles. The laser viewing glasses are used for improved visualization of the laser beam, but they do not protect against laser radiation.
- Do not use the laser viewing glasses as sun glasses or in traffic. The laser viewing glasses do not afford complete UV protection and reduce color perception.

### MAINTENANCE

- Keep the measuring tool clean at all times.
- Do not immerse the measuring tool in water or other fluids.
- Wipe off debris using a moist and soft cloth.
- Do not use any cleaning agents or solvents.
- Regularly clean the surfaces at the exit opening of the laser in particular, and pay attention to any fluff of fibres.

### DISPOSAL

Measuring tools, accessories and packaging should be sorted for environmental-friendly recycling.

### BATTERY PACKS/BATTERIES:

Do not dispose of battery packs/batteries into household waste, fire or water. Battery packs/batteries should be collected, recycled or disposed of in an environmental-friendly manner.

## ESPAÑOL

### PÓLIZA DE GARANTÍA

## ENGLISH

### WARRANT POLICY

**Urrea Herramientas Profesionales S.A. de C.V.** garantiza este producto por el término de 1 año en sus piezas, componentes y mano de obra contra cualquier defecto de fabricación a partir de la fecha de entrega.

**Urrea Herramientas Profesionales S.A. de C.V.** Warranties this product for a period of 1 year in its parts, components and manual labour against any manufacture defect from the purchasing date.

Fecha de venta: \_\_\_/\_\_\_/\_\_\_  
Producto: \_\_\_\_\_  
Marca: \_\_\_\_\_  
Modelo: \_\_\_\_\_

Purchase date: \_\_\_/\_\_\_/\_\_\_  
Product: \_\_\_\_\_  
Brand: \_\_\_\_\_  
Model: \_\_\_\_\_



Sello y firma de distribuidor

Distributor seal and signature

Comercializado e Importado por:  
**Urrea Herramientas Profesionales S.A. de C.V.**  
km 11,5 Carretera A El Castillo, El Salto, Jalisco, México. C. P. 45680, Tel. (33) 3208 7900, RFC UHP900402Q29

Sold and Imported by:  
**Urrea Herramientas Profesionales S.A. de C.V.**  
km 11,5 Carretera A El Castillo, El Salto, Jalisco, México. C. P. 45680, Tel. (33) 3208 7900, RFC UHP900402Q29

#### Condiciones:

Para hacer efectiva la garantía deberá presentar el producto junto con la póliza de garantía debidamente firmada y sellada por el establecimiento donde la adquirió, en cualquiera de los centros de servicio autorizados.

Los gastos de transportación que se deriven del cumplimiento de la garantía serán cubiertos por: **Urrea Herramientas Profesionales S.A. de C.V.**

#### Terms:

In order to make warranty effective you must present the product along with the warranty properly filled and signed to an authorized distributor or service center.

**Urrea Herramientas Profesionales S.A. de C.V.** will cover the transportation cost related to the warranty.

#### Esta garantía no será válida en los siguientes casos:

- Cuando el producto haya sido utilizado en condiciones distintas a las normales o al desgaste natural de sus partes.
- Cuando el producto no haya sido operado de acuerdo al instructivo de uso que lo acompaña.
- Cuando el producto haya sido alterado o reparado por personas no autorizadas.

#### This warranty is not applicable in the following cases:

- When the product has not been used according to normal conditions or natural wear of its parts.
- When the product has not been used according with this user's manual instructions.
- When the product has been fixed or modified by unauthorized or unqualified person.

CALL CENTER USUARIO

**01800 88 87732**

[www.urrea.com](http://www.urrea.com)  
[serviciocpt@urrea.net](mailto:serviciocpt@urrea.net)

